



**NAXÇIVAN MUXTAR RESPUBLİKASININ
NAZİRLƏR KABİNETİ**

Q Ə R A R

«Qiyətli metallardan hazırlanmış məhsulların, o cümlədən zərgərlik və digər məişət məmulatlarının əyarlanması və damğalanması Qaydaları»nın və «Əyar damğalarının növləri və quruluşu»nun təsdiq edilməsi haqqında

«Qiyətli metallardan hazırlanmış məhsulların, o cümlədən zərgərlik və digər məişət məmulatlarının əyarlanması və damğalanması Qaydaları»nın və «Əyar damğalarının növləri və quruluşu»nun təsdiq edilməsi haqqında» Azərbaycan Respublikası Nazirlər Kabinetinin 2008-ci il 9 iyul tarixli 153 nömrəli qərarından irəli gələn vəzifələrin təmin edilməsi məqsədilə Naxçıvan Muxtar Respublikasının Nazirlər Kabineti **qərara alır**:

1. «Qiyətli metallardan hazırlanmış məhsulların, o cümlədən zərgərlik və digər məişət məmulatlarının əyarlanması və damğalanması Qaydaları»nın və «Əyar damğalarının növləri və quruluşu» təsdiq edilsin (əlavə olunur).

2. Naxçıvan Muxtar Respublikasının Maliyyə Nazirliyi bu qərardan irəli gələn məsələləri həll etsin.

3. Bu qərar imzalandığı gündən qüvvəyə minir.

**Naxçıvan Muxtar Respublikasının
Baş naziri:**

Ə.Baxşiyev

02 aprel 2010-cu il

№ 38

Naxçıvan Muxtar Respublikası
Nazirlər Kabinetinin 2010-cu il 02
aprel tarixli 38 nömrəli qərarı ilə
təsdiq edilmişdir

Qiymətli metallardan hazırlanmış məhsulların, o cümlədən zərgərlik və digər məişət məmulatlarının əyarlanması və damğalanması Qaydaları

1. Bu Qaydalar «Qiymətli metallar və qiymətli daşlar haqqında» Azərbaycan Respublikasının Qanununa və «Qiymətli metallar və qiymətli daşlar haqqında» Azərbaycan Respublikası Qanununun tətbiq edilməsi barədə» Azərbaycan Respublikası Prezidentinin 2005-ci il 22 noyabr tarixli 317 nömrəli Fərmanına əsasən hazırlanmışdır və qiymətli metallardan hazırlanmış məhsulların, o cümlədən zərgərlik və digər məişət məmulatlarının əyarlanması və damğalanması qaydalarını müəyyən edir.

2. Naxçıvan Muxtar Respublikasında istehsal olunmuş, habelə muxtar respublika ərazisinə xaricdən satış məqsədi ilə gətirilmiş qiymətli metallardan hazırlanmış bütün zərgərlik və digər məişət məmulatlarının əyarlanması və damğalanması Naxçıvan Muxtar Respublikasının Maliyyə Nazirliyi yanında Əyar Şöbəsi, (bundan sonra - Əyar Şöbəsi) tərəfindən həyata keçirilir.

3. Qiymətli metallardan və onların əlvan metallarla ərintilərindən bədii təsvir üsullarını, qiymətli, yarımqiymətli bəzək daşlarını, təbii və süni mənşəli materialları tətbiq etməklə hazırlanmış zərgərlik, məişət məmulatları, əşyaları dövlət əyar damğası ilə damğalanmalıdır.

4. Metr ölçü sistemi tətbiq olunana qədər karat və misqal ölçü sistemləri ilə damğalanmış qiymətli metallardan hazırlanmış bütün zərgərlik və digər məişət məmulatlarının yenidən damğalanması zərurəti yaranarsa, onların damğalanması bu Qaydalara uyğun aparılacaqdır.

5. Qiymətli metallardan hazırlanmış zərgərlik və digər məişət məmulatlarının əyarlanması və damğalanmasına görə qanunla müəyyən edilmiş miqdarda dövlət rüsumu tutulur.

6. Naxçıvan Muxtar Respublikasında qiymətli metallardan hazırlanmış məhsullar, o cümlədən zərgərlik və digər məişət məmulatları əyarlanmaq və damğalanmaq üçün onların istehsalçıları tərəfindən, xaricdən satış üçün muxtar respublika ərazisinə gətirilən məmulatlar isə onları gətirən sahibkarlıq fəaliyyəti subyektləri tərəfindən təqdim olunmalıdır. Bu məqsədlə həmin şəxslər Əyar Şöbəsinə ərizə ilə müraciət etməlidirlər.

7. Əyar Şöbəsi müraciətə bir ay ərzində baxır.

8. Naxçıvan Muxtar Respublikasının ərazisində sahibkarlıq fəaliyyəti subyektləri tərəfindən istehsal edilmiş və ya satış məqsədi ilə muxtar respublika ərazisinə gətirilmiş qiymətli metallardan hazırlanmış məhsullar, o cümlədən zərgərlik və digər məişət məmulatları əyarlanmaq və damğalanmaq

üçün təqdim edilərkən, belə məmulatların əyarı ərizədə göstərilən əyardan aşağı olduqda, həmin məmulatlar (xarici ölkədən gətirilmiş məmulatın üzərində olan əyar damğası və yaxud həkk olunmuş rəqəmlər silinməklə) Azərbaycan Respublikasının müvafiq qanunu ilə müəyyən edilmiş əyara uyğun əyarla damğalanır.

Vətəndaşlar tərəfindən belə məmulatlar təqdim edildikdə, həmin məmulatların üzərindəki damğa izləri təmizlənməklə, qanunla müəyyən edilmiş əyara uyğun əyar damğası ilə damğalanır.

9. Qiymətli metallardan hazırlanmış məhsulların, o cümlədən zərgərlik və digər məişət məmulatlarının əyarı qanunla müəyyən edilmiş minimal əyardan aşağı olarsa, həmin məmulatlar qiymətli metallardan olan məmulatlar sayılmır və damğalanmır.

10. Əsas hissəsi qızıl tərkibli sarı ərintilərdən hazırlanmış məmulatların üzərində daşların bərkidilməsi üçün qızıl tərkibli ağ ərintilərdən istifadə edildikdə, qızıl tərkibli ağ ərintinin əyar damğası əsas hissəyə vurulmuş əyar damğasının yanında əlavə olaraq vurulmalıdır.

11. Qiymətli metallardan hazırlanmış məhsulların, o cümlədən zərgərlik və digər məişət məmulatlarının səthinə başqa qiymətli metal çəkilə bilər, lakin bu zaman məmulatlar əsas metalın əyarına uyğun damğalanmalıdır.

12. Qiymətli metallardan hazırlanmış məhsulların, o cümlədən zərgərlik və digər məişət məmulatlarının istehsalında istifadə olunan lehimlər həmin metallardan hazırlanmalıdır. Qızıl, platin və palladiumdan hazırlanmış zərgərlik və digər məişət məmulatlarının istehsalında istifadə olunan lehimlərin əyarı həmin məmulatların əyarına uyğun olmalıdır.

13. Naxçıvan Muxtar Respublikasında sahibkarlıq fəaliyyəti subyektləri tərəfindən istehsal edilmiş qiymətli metallardan hazırlanmış məhsullar, o cümlədən zərgərlik və digər məişət məmulatları əyarlanmaq və damğalanmaq üçün daşlar bərkidilmədən təqdim edilməlidir.

14. Aşağıda adları çəkilən əşyalar dövlət əyar damğası ilə damğalanmadan azad edilirlər:

statusu Azərbaycan Respublikasının qanunvericiliyi ilə müəyyən edilmiş və tərkibində qiymətli metal olan dövlət mükafatları;

emissiya olunmuş yubiley sikkələri;

tarixi və arxeoloji əhəmiyyətə malik qiymətli metallardan olan məmulatlar;

qiymətli metallardan hazırlanmış Azərbaycan Respublikasının və başqa dövlətlərin sikkələri;

silahların, vazların, boşqabların, mücrülərin, dini ibadət və ona oxşar əşyaların üzərində işlənmiş qiymətli metallardan naxışlar;

qiymətli metallardan olan külçələr;

elm, istehsalat, təbabət və başqa xüsusi məqsədlər üçün qiymətli metallardan hazırlanmış cihazlar, laboratoriya qabları və digər məmulatlar.

Naxçıvan Muxtar Respublikası
Nazirlər Kabinetinin 2010-cu il 02
aprel tarixli 38 nömrəli qərarı ilə
təsdiq edilmişdir

Əyar damğalarının növləri və quruluşu

Əsas əyar damğaları

1. "A" literli əyar damğası

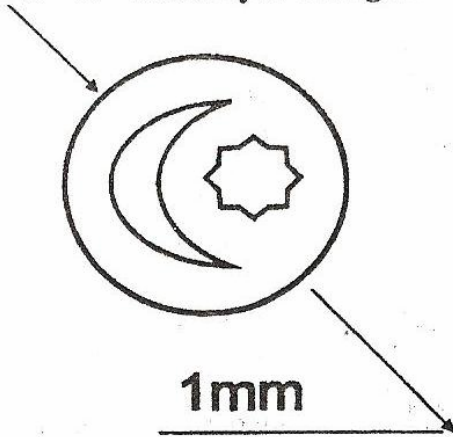

- təsdiqləmə nişanıdır və ay-ulduz rəmzi olan dairədən ibarətdir.

Həmin əyar damğası diş protezləri üçün istifadə edilən qiymətli metallardan hazırlanmış lövhəciklərin, habelə «Ə» və «E» damğaları ilə birlikdə qızıl, gümüş, platin və palladiumdan hazırlanmış məmulatların əyarını təsdiq etmək üçün istifadə edilir.

2. "V" literli əyar damğaları

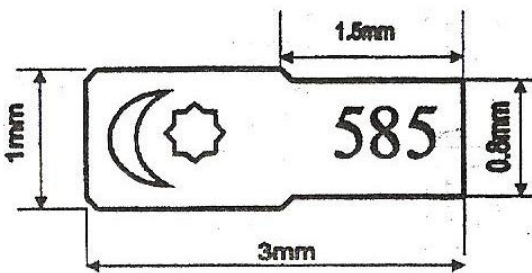

- kürək şəklindədir. Təsdiqləmə nişanından və qızıl üçün müəyyən edilmiş 375, 500, 583, 585, 750, 958, 999 və platin üçün 900, 950 əyarlarının birindən ibarətdir. Onlar qızıldan və platindən hazırlanmış məmulatların əyarını təsdiq etmək üçün istifadə edilir.

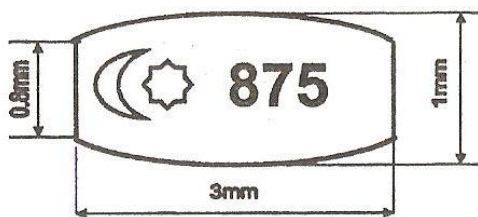

- qarşıüz tərəfləri qabarıq olan dördbucaqlıdır. Təsdiqləmə nişanından və gümüş üçün müəyyən olunmuş 800, 830, 875, 925, 960 və 999 əyarlarının birindən ibarətdir. Gümüşdən hazırlanmış məmulatların əyarını təsdiq etmək üçün istifadə edilir.

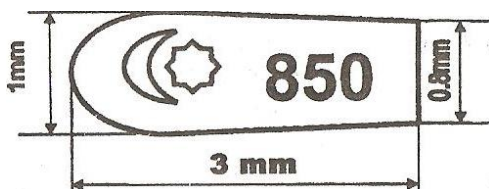

- kəşik oval şəklindədir. Təsdiqləmə nişanından və palladiumdan hazırlanmış məmulatlar üçün müəyyən edilmiş 500, 850 əyarlarının birindən ibarətdir. Palladiumdan

hazırlanmış məmulatların əyarını təsdiq etmək üçün istifadə edilir.

- dairə şəklindədir. Qızıldan, gümüşdən, platindən, palladiumdan olan məmulatları və saatları, onlardan sapla asılmış plombları damğalamaq üçün istifadə edilir. İki ayrı-ayrı hissədən ibarətdir. Bir hissəsində təsdiqləmə nişanı, o biri hissəsində isə qiymətli metallar üçün müəyyən olunmuş əyarları göstərən rəqəmlər həkk edilmişdir.

Qızıl üçün - 375, 500, 583, 585, 750, 958, 999;
Gümüş üçün - 800, 830, 875, 925, 960, 999;
Platin üçün - 900, 950; Palladium üçün - 500, 850.

3. «Y» literli əyar damğaları

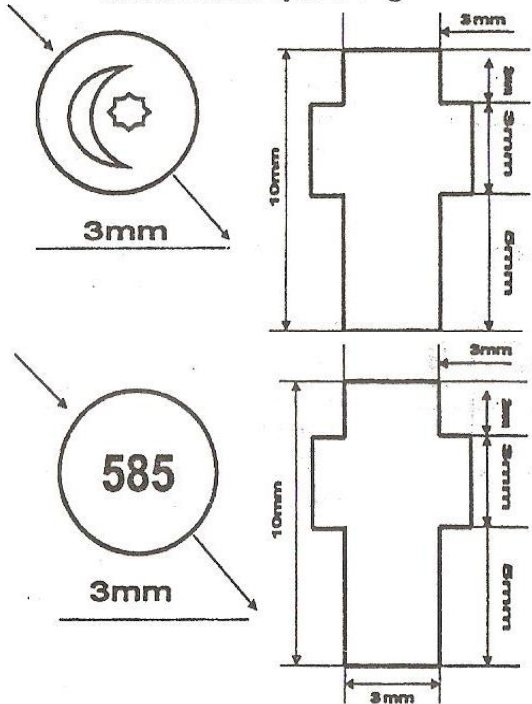

4. «Ə» literli əyar damğası

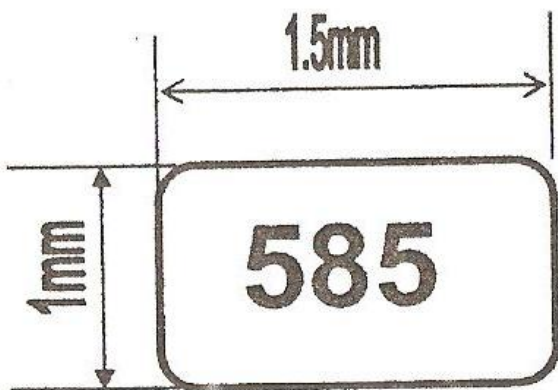

5. «E» literli əyar damğası

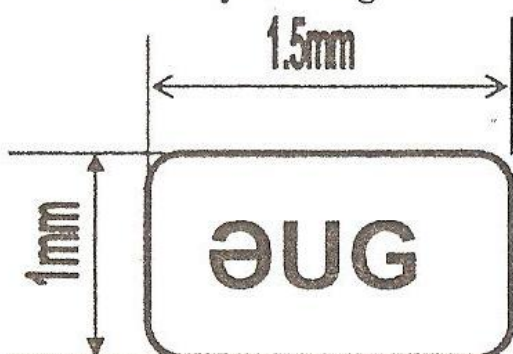

Əlavə əyar damğaları

- bucaqları girdələnmiş dördbucaqlı şəklindədir. Üzərinə qızıl, gümüş, platin və palladium üçün müəyyən olunmuş əyarları göstərən rəqəmlər həkk edilmişdir.

Qızıl üçün - 375, 500, 583, 585, 750, 958, 999;
Gümüş üçün - 800, 830, 875, 925, 960, 999
Platin üçün - 900, 950;
Palladium üçün - 500, 850.

Onlar sökülə və asanlıqla ayrılabilir, ikinci dərəcəli və əlavə hissələrin əyarını təsdiq etmək üçün istifadə edilir.

- bucaqları girdələnmiş dördbucaqlı şəklindədir. Üzərində «ƏUG» (əyara uyğun gəlmir) hərfləri həkk olunub. Qızıl, gümüş, platin və palladiumdan hazırlanmış məmulatların əyarı istehsalçının müəyyən etdiyi əyara uyğun olmadıqda, belə məmulatlar «E» literli damğa ilə damğalanır.

6. «Z» literli əyar damğaları

- ayrı-ayrı Q, G, Pt, Pd hərfləridir.
Q-qızıl, G-gümüş, Pt-platin, Pd-palladium
metallarının adlarının baş hərfləridir.